

# Panasonic®

Navodila za uporabo

IZMENLJIV OBJEKTIV ZA DIGITALNI FOTOAPARAT

Model št.

## S-S35



DVQX2223ZA  
F1021AJ0

# Navodila za uporabo

## IZMENLJIV OBJEKTIV ZA DIGITALNI FOTOAPARAT

Zahvaljujemo se vam za nakup izdelka Panasonic.  
Pred uporabo izdelka natančno preberite ta  
navodila in jih za prihodnjo uporabo.

Ta objektiv lahko pritrдите na digitalni fotoaparati,  
ki ustreza standardu Leica Camera AG L-Mount.  
Združljiv je s 35-milimetrskim full-frame slikovnim  
senzorjem.

- Za bolj gladko snemanje priporočamo posodobitev  
vdelane programske opreme digitalnega  
fotoaparata/objektiva na najnovejšo različico.
- Za najnovejše informacije o vdelani programski  
opremi ali za prenos/posodobitev vdelane  
programske opreme obiščite to spletno mesto  
za podporo:  
<https://panasonic.jp/support/global/cs/dsc/>  
(samo v angleščini)

- 
- L-Mount je blagovna znamka ali registrirana blagovna  
znamka družbe Leica Camera AG.
  - Druga imena, imena podjetij, imena izdelkov,  
navedena v tem dokumentu, so blagovne znamke ali  
registrirane blagovne znamke zadevnih podjetij.
  - Videz in specifikacije izdelkov, opisanih v tem  
dokumentu, se lahko zaradi kasnejših izboljšav  
razlikujejo od dejanskih izdelkov, ki ste jih kupili.

## Vsebina

Informacije za vašo varnost .....	2
Previdnostni ukrepi.....	3
Priloženi dodatki .....	4
Imena in funkcije komponent .....	5
Pritrditev objektiva .....	6
Opozorila za uporabo .....	8
Odpravljanje težav.....	8
Specifikacije .....	9

## Informacije za vašo varnost

---

**Enoto držite čim dlje od elektromagnetne opreme (kot so mikrovalovne pečice, televizorji, video igre, radijski oddajniki, visokonapetostni vodi, itd.).**

- Fotoaparata ne uporabljajte v bližini mobilnih telefonov, ker lahko to povzroči šum, ki škodljivo vpliva na slike in zvok.
- Če elektromagnetna oprema škodljivo vpliva na fotoaparatus in preneha pravilno delovati, fotoaparatus izključite in odstranite baterijo in/ali priključeni napajalnik. Nato znova vstavite baterijo in/ali znova priključite napajalnik in vklopite fotoaparatus.

## -Če vidite ta simbol-

### Odstranjevanje stare opreme Samo za Evropsko unijo in države s sistemi recikliranja



Ta simbol na izdelkih, embalaži in/ali spremnih dokumentih pomeni, da uporabljenih električnih in elektronskih izdelkov ne smete mešati s splošnimi

gospodinjскими odpadki.

Za pravilno obdelavo, predelavo in recikliranje starih izdelkov jih odnesite na ustrezna zbirna mesta v skladu z vašo nacionalno zakonodajo.

Če jih pravilno odstranite, boste prihranili dragocene vire in preprečili morebitne negativne učinke na zdravje ljudi in okolje.

Za več informacij o zbiranju in recikliranju se obrnite na lokalno skupnost.

V skladu z nacionalno zakonodajo so lahko za nepravilno odstranjevanje teh odpadkov zagrožene kazni.

## Previdnostni ukrepi

### ■ Ravnanje z objektivom

- Ko uporabljate ta objektiv, pazite, da ne pade, ne trči ali se nanj ne pritiska preveč. S tem lahko povzročite nepravilno delovanje ali poškodbe objektiv in digitalnega fotoaparata.

- Na slike lahko vplivajo prah in umazanija (voda, olje, prstni odtisi itd.) na površini objektiv. Pred in po snemanju s puhalom odpihnite prah in umazanijo s površine objektiv, nato pa ga rahlo obrišite z mehko in suho krpo, da odstranite umazanijo.
- Ko objektiv ne uporabljate, obvezno pritrdite pokrov objektiv in zadnji pokrov objektiv, da preprečite nabiranje prahu in drugih delcev na ali v objektivu.
- Za zaščito kontaktnih točk objektiv (A) ne storite naslednjega.  
To lahko povzroči okvaro.
  - Ne dotikajte se kontaktnih točk objektiv.
  - Ne pustite, da se kontaktne točke objektiv umažejo.
  - Objektiv ne postavite tako s pritrditveno površino obrnjeno navzdol.

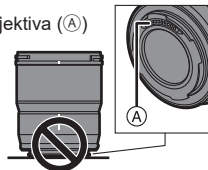

### ■ Odpornost na prah in pršenje

- Odpornost proti pršenju in odpornost na prah sta izraza, ki se uporabljata za opis dodatne stopnje zaščite, ki jo nudi ta objektiv pred izpostavljenostjo minimalni količini vlage, vode ali prahu. Ti izrazi ne zagotavljajo, da ne bo prišlo do škode, če je objektiv izpostavljen neposrednemu stiku z vodo ali prahom. Za zagotovitev zadovoljive odpornosti proti prahu in pršenju upoštevajte naslednje previdnostne ukrepe. Če objektiv ne deluje pravilno, se obrnite na prodajalca ali Panasonic.

- Pritrdite ga na digitalni fotoaparati, ki je odporen na prah in pršenje.
- Pri pritrdjevanju ali odstranjevanju objektiv bodite previdni, da se tujki, kot so pesek, prah in kapljice vode, ne primejo na pritrditveno gumo objektiv, kontaktne točke, digitalni fotoaparati in objektiv.
- Če je objektiv izpostavljen kapljicam vode ali drugim tekočinam, jih obrišite z mehko in suho krpo.
- Za izboljšanje odpornosti objektiv proti prahu in pršenju, je v nosilcu uporabljena guma za pritrditev objektiv.
  - Guma na nosilcu objektiv bo pustila sledi na digitalnem fotoaparatu, vendar to ne vpliva na zmogljivost.
  - Za informacije o zamenjavi gume za pritrditev objektiv se obrnite na Panasonic.

#### ■ Kondenzacija (ko je objektiv zamegljen)

- Kondenzacija se pojavi, ko se spremenita temperatura ali vlaga okolja. Bodite previdni, saj lahko to na objektivu povzroči madeže, rast plesni in okvare.
- Če pride do kondenzacije, izklopite digitalni fotoaparati in ga pustite pribl. 2 uri. Zameglitev bo naravno izginila, ko se bo temperatura digitalnega fotoaparata približala temperaturi okolice.

## Priloženi dodatki

Pred uporabo izdelka preverite, ali je dobavljena vsa dodatna oprema.

Številke izdelkov so veljavne od novembra 2021.

Morda se bodo spremenile.

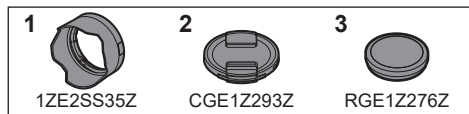

1 Senčilo objektiv

2 Pokrov objektiv\*

3 Zadnji pokrov objektiv\*

\* Nameščeno na objektiv ob nakupu.

## Imena in funkcije komponent

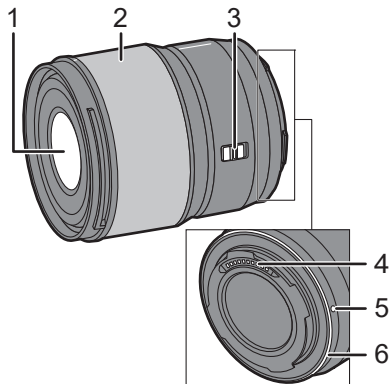

**1** Površina leče

**2** Obroč za ostrenje

Ko je fotoaparast nastavljen na MF (Ročno ostrenje), za izostritev zavrtite obroč za ostrenje. Količino gibanja za ostrenje lahko nastavite z obročem za ostrenje z meniji v združljivih digitalnih fotoaparatih. Za podrobnosti glejte navodila za uporabo digitalnega fotoaparata.

**3** Stikalo AF/MF

Preklopi med AF (samodejno ostrenje) in MF (ročno ostrenje).

- Ko je digitalni fotoaparast nastavljen na MF, bo delovanje MF ne glede na nastavitev na stikalu AF/MF.

**4** Kontaktné točke

**5** Oznaka za pritrditev objektivá

**6** Guma za pritrditev objektivá

### **Opomba**

- Med snemanjem videa je v nekaterih primerih slišati delovanje AF objektivá. V takih situacijah bo to stanje izboljšal preklop na MF.

## Pritrditev objektiv

Za informacije o pritrditvi objektiv glejte navodila za uporabo digitalnega fotoaparata.

• Objektiv pritrдите po izklopu digitalnega fotoaparata.

• Objektiv pritrдите po odstranitvi zadnjega pokrova objektiv.

• Ko odstranite objektiv z digitalnega fotoaparata, obvezno pritrдите pokrov objektiv in zadnji pokrov objektiv, da preprečite dostop ali nabiranje prahu in drugih delcev na leči ali v objektivu.

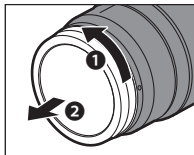

### ■ Pritrditev senčila objektiv

Senčilo objektiv držite s prsti, kot je prikazano na sliki.



• Senčila objektiv ne držite tako, da se zvija ali upogne.



1 Oznako **A** (  ) na senčilu objektiv poravnajte z oznako na konici objektiv.

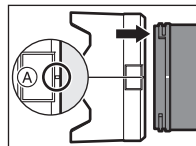

2 Zavrtite senčilo objektiv v smeri puščice, da poravnate oznako **B** (  ) na senčilu objektiv z oznako na konici objektiv.

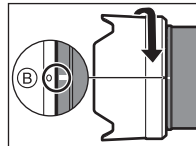

• Pritrdite senčilo objektiv tako, da ga zasukate, dokler ne zaskoči.

### ■ Odstranjevanje senčila objektiv

Medtem ko pritisnete gumb senčila objektiv **C**, zasukajte senčilo objektiv v smeri puščice in ga nato odstranite.

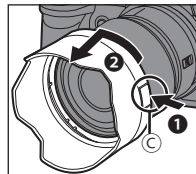

## Opomba

- Med nošenjem je lahko senčilo objektivna nameščeno v obratni smeri.
- 1 Oznako **B** (○) na senčilu objektivna poravnajte z oznako na konici objektivna.
  - 2 Pritrdite senčilo objektivna tako, da ga zasukate v smeri puščice, dokler ne zaskoči.

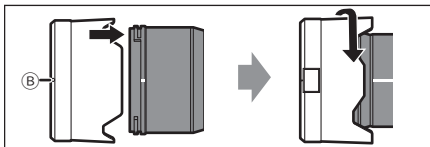

- Pri fotografiranju z bliskavico je priporočljivo odstraniti senčilo objektivna, saj lahko senčilo objektivna blokira svetlobo bliskavice.
- Da preprečite padanje objektivna, tega nikoli ne nosite tako, da držite samo za senčilo objektivna.

## ■ Opombe o uporabi filtra

- Pokrov objektivna ali senčilo objektivna lahko pritrdite z že pritrjenim filtrom.
- Na posnetih slikah bo morda nekaj vinjetiranja, če je hkrati pritrjenih več filtrov.
- Na sprednjo stran objektivna, razen filtrov, ni mogoče pritrditi drugih predmetov, kot je pretvorna leča ali adapter, in jih uporabljati v kombinaciji s tem objektivom. Če so takšni predmeti pritrjeni, lahko pride do poškodbe objektivna.



## Opozorila za uporabo

- **Objektiva ne pršite z insekticidi ali hlapnimi kemikalijami.**
  - Če take snovi pridejo na objektiv, lahko poškodujejo zunanost ohišja ali povzročijo luščenje barve.
- **Objektiva ne usmerjajte proti soncu ali drugim močnim svetlobnim virom.**
  - To lahko povzroči, da leča zbere preveliko količino svetlobe, kar lahko povzroči požar in okvare.
- **Ne uporabljajte, če se pri nizkih temperaturah neposredno dotikate objektiv dlje časa.**
  - V hladnih prostorih (okolja pod 0 °C, kot so smučišča), lahko daljši neposredni stik z objektivom poškoduje kožo. Pri daljši uporabi objektiv uporabljajte rokavice ali podobno.
- **Med čiščenjem rahlo obrišite z mehko suho krpo, ki ne ustvarja prahu.**
  - Ne uporabljajte topil, kot so bencin, razredčila, alkohol, gospodinjska čistila, itd., saj lahko to povzroči težave, kot so deformacije ohišja ali luščenje prevleke.
  - Ne uporabljajte robčkov s kemikalijami.
- Izdelkov iz gume, PVC ali podobnih materialov ne držite dlje časa v stiku z objektivom.
- Izdelka ne razstavljajte ali spreminjajte.
- Če objektiv ne boste uporabljali dlje časa, priporočamo, da ga hranite s sušilnim sredstvom (silika gel).

- Pred snemanjem preverite vse dele, če objektiv dlje časa niste uporabljali.
- Objektiva ne uporabljajte ali shranjujte na katerem koli od naslednjih mest, saj lahko to povzroči težave pri delovanju ali okvare:
  - Poleti na neposredni sončni svetlobi ali na plaži
  - Na mestih z visokimi temperaturami in vlažnostjo ali velikimi spremembami v temperaturi in vlagi
  - Na peščenih ali prašnih mestih
  - V bližini ognja
  - V bližini grelnikov, klimatskih naprav ali vlažilcev zraka
  - Kjer lahko voda zmoči objektiv
  - Kjer so vibracije
  - V notranjosti vozila
- Glejte tudi navodila za uporabo digitalnega fotoaparata.

## Odpravljanje težav

**Ko vklopite ali izklopite digitalni fotoaparati ali stresete objektiv, se zasliši rožljanje, itd. Med fotografiranjem se iz objektiv sliši zvok.**

- To je zvok premikanja notranje leče in delovanje zaslonke. To ni okvara.

# Specifikacije

Specifikacije se lahko spremenijo zaradi izboljšanja učinkovitosti.

## **IZMENLJIV OBJEKTIV ZA DIGITALNI FOTOAPARAT "LUMIX S 35mm F1.8"**

<b>Nosilec</b>	Leica Camera AG L-Mount
<b>Goriščna razdalja</b>	f=35 mm
<b>Konstrukcija objektivna</b>	11 elementov v 9 skupinah (3 asferične leče, 3 ED leče)
<b>Tip zaslone</b>	9 membranskih delov/membrana s krožno odprtino
<b>Največja zaslonka</b>	F1.8
<b>Najmanjša vrednost zaslone</b>	F22
<b>Vidni kot</b>	63°
<b>V razdalji ostrenja</b>	0,24 m do ∞ (od referenčne črte razdalje ostrenja)
<b>Največja povečava slike</b>	0,22x
<b>Optični stabilizator slike</b>	Ne
<b>Premer filtra</b>	67 mm
<b>Največji premer</b>	Ø 73,6 mm
<b>Celotna dolžina</b>	Pribl. 82,0 mm (od konice objektivna do osnovne strani nosilca objektivna)
<b>Masa (teža)</b>	Pribl. 295 g
<b>Odpornost na prah in pršenje</b>	Da
<b>Priporočena delovna temperatura</b>	-10 °C do 40 °C
<b>Dovoljena relativna vlažnost</b>	10 %RH do 80 %RH

## **Izdelek Panasonic**

Prosimo, shranite potrdilo o nakupu.

Garancijski pogoji in informacije o tem izdelku na naslednji telefonski številki:

080080799 - številka za klice iz fiksnega (stacionarnega) omrežja [info.si@eu.panasonic.com](mailto:info.si@eu.panasonic.com)

Proizvajalec:

Panasonic Corporation  
Osaka, Japonska

Pooblaščen zastopnik v EU:

Panasonic Marketing Europe GmbH  
Panasonic Testing Centre  
Winsbergring 15, 22525 Hamburg, Nemčija

---

## **Panasonic Corporation**

Spletna stran: <http://www.panasonic.com>