

StabyFlow Director System



Gebrauchsanleitung
Instruction Manual

D

Inhalt

1. So verstehen Sie diese Gebrauchsanleitung richtig	7
Kennzeichnungen in dieser Gebrauchsanleitung.....	7
2. Wichtige Sicherheitsinformation	8
3. Übersicht über Bestandteile und Bedienelemente des Systems	9
4. Installieren der Kamera auf dem Schwebestativ	11
5. Ausbalancieren der Schlittenkomponenten	12
6. Schwenk und Drehtest	13
7. Anlegen der Weste	15
8. Instandhaltung	17
9. Zubehör und Optionen	17
10. Technische Daten.....	18
11. Praxistipps und Hinweise.....	19

EN

Contents

1. Understanding these instructions for use correctly.....	20
Identifications in these instructions for use	20
2. Important safety information	21
3. Overview of components and control elements of the system	22
4. Mounting the camera on the steadycam.....	24
5. Balancing the slide components	25
6. Panning and rotation test.....	26
7. Putting on the SteadyCam vest	28
8. Maintaining the device.....	30
9. Accessories and options.....	30
10. Technical specifications	31
11. Tips and notes for everyday use	32

FR

Contenu

1. Pour bien comprendre la notice d'utilisation	33
Symbole de la notice d'utilisation	33
2. Informations de sécurité importantes	34
3. Aperçu des composants et des éléments de	35
commande du système	
4. Installer l'appareil photo sur le steadicam	37
5. Équilibrage des composants du traîneau	38
6. Test d'inclinaison et de rotation	39
7. Mise en place du gilet	41
8. Entretien	43
9. Accessoires et options	43
10. Caractéristiques techniques	44
11. Conseils d'utilisation et remarques	45

ES

Índice

1. De esta forma comprenderá correctamente el manual de instrucciones	46
Símbolos en este manual de instrucciones.....	46
2. Informaciones importantes de seguridad.....	47
3. Vista general de los componentes y los elementos de control del sistema	48
4. Instalación de la cámara en el Steady Cam.....	50
5. Equilibrado de los componentes del carro	51
6. Prueba de oscilación y giro	52
7. Colocación del chaleco de la SteadyCam	54
8. Mantenimiento.....	56
9. Accesorios y opciones	56
10. Datos técnicos.....	57
11. Indicaciones y consejos prácticos.....	58

IT

Indice

1.	Come comprendere correttamente queste Istruzioni per l'uso.....	59
	Contrassegni di identificazione in queste Istruzioni per l'uso.....	59
2.	Importante informazione per la sicurezza	60
3.	Prospetto dei componenti e degli elementi operativi del sistema ..	61
4.	Come installare la macchina fotografica sullo stativo sospeso.....	63
5.	Equilibratura dei componenti della slitta.....	64
6.	Test di sospensione e di rotazione.....	65
7.	Come indossare l'imbragatura SteadyCam.....	67
8.	Manutenzione	69
9.	Accessori e prodotti a richiesta.....	69
10.	Dati Tecnici	70
11.	Suggerimenti pratici e indicazioni.....	71

D Gebrauchsanleitung

Wir danken Ihnen für Ihr Vertrauen und wünschen Ihnen viel Freude und Erfolg mit Ihrem neuen walimex pro Produkt.



- Lesen Sie diese Gebrauchsanleitung sorgfältig durch, bevor Sie Ihr neues System das erste Mal benutzen. Sie enthält alles, was Sie wissen müssen, damit Sie Personen- und Sachschäden vermeiden.
- Beachten Sie alle Sicherheitshinweise in dieser Gebrauchsanleitung sorgfältig.
- Bewahren Sie diese Gebrauchsanleitung sorgfältig auf. Geben Sie diese Gebrauchsanleitung an den neuen Besitzer weiter, wenn Sie das System verkaufen oder anderweitig überlassen.

1. So verstehen Sie diese Gebrauchsanleitung richtig

Kennzeichnungen in dieser Gebrauchsanleitung

Kennzeichnung	Bedeutung
	Macht Sie auf die Handhabung und Auswirkung von Sicherheitsinformationen aufmerksam.
VORSICHT	Macht Sie auf eine gefährliche Situation aufmerksam, die eine leichte bis mittelschwere Verletzung nach sich ziehen kann, wenn sie nicht vermieden wird.
HINWEIS	Macht Sie auf mögliche Sachschäden und andere wichtige Informationen in Verbindung mit Ihrem Gerät aufmerksam.

2. Wichtige Sicherheitsinformation

HINWEIS

Gefahr von Beschädigungen durch Herunterfallen der Kamera, bei nicht sachgerechter Befestigung der Schnellwechselplatte und Montage auf dem StabyPod. Sowie nicht sachgerechter Befestigung der Gegengewichte.

- Achten Sie stets darauf, dass alle Feststellschraube festgezogen und der Sicherungshebel der Schnellwechselplatte eingerastet ist.
- Achten Sie stets darauf, dass Sie Ihre Kamera fest und sicher auf dem StabyPod montiert haben. Überprüfen Sie alle Verbindungen auf festen und sicheren Halt.
- Achten Sie auf einen sicheren Halt der Gegengewichte. Vergewissern Sie sich, dass die Befestigungsschrauben fest angezogen sind.

HINWEIS

Eine maximale Belastbarkeit von 6kg darf nicht überschritten werden.

VORSICHT

Stoss- und Quetschgefahr durch den Federarm

- Achten Sie darauf, dass Sie die verwendeten Geräte z.B. Kamera entsprechend sicher befestigt haben.
- Verwenden Sie für die StabyPod ausschließlich Zubehör und Ersatzteile, die der vorgeschriebenen Spezifikation entsprechen. Siehe *Technische Daten*.
- Bringen Sie keine Haare, Kleidungsstücke und lose Teile in die Scheren.
- Achten Sie bei der Benutzung der Scheren des Federarms darauf, dass Sie Ihre Finger nicht zwischen den Scheren bringen – Quetschgefahr.
- Fassen Sie bei Montage, Reinigung und Benutzung wie Positionswechsel Ihrer Geräte nicht in die Scheren – Quetschgefahr.

3. Übersicht über Bestandteile und Bedienelemente des Systems

Schwebestativ

- 1 Rundstäbe für Zubehörmontage
- 2 Feststellhebel Schnellwechselplatte
- 3 Schnellwechselplatte
- 4 Entriegelungsschraube Schnellwechselplatte
- 5 Einheit Handgriff, Stativ- und Federarmaufnahme
- 6 Feststellschraube Einheit Handgriff, Stativ und Federarmaufnahme
- 7 Feststellschraube Stativlänge
- 8 Gewichtsblock



Weste

- 1 Westenschnalle Schulter
- 2 Westenschnalle Brust
- 3 Beckengurt
- 4 Halterung Federarm
- 5 Westenschnalle Hüfte
- 6 Verriegelungsstift
- 7 Brustplatte

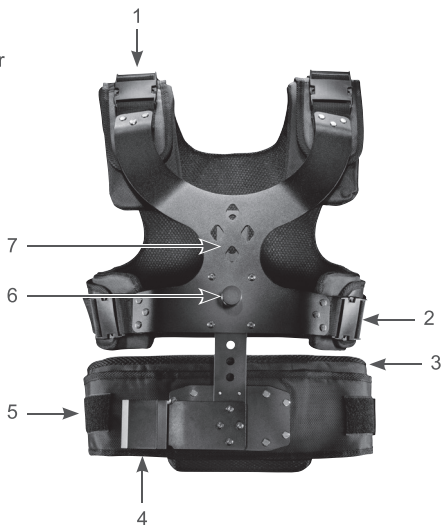

4. Installieren der Kamera auf dem Schwebestativ

- Stecken Sie das Schwebestativ mit dem Handgriff auf ein Lampenstativ (optional).

HINWEIS

Achten Sie auf einen sicheren und festen Halt des Schwebestativs und Lampenstatives.

- Lösen Sie den Feststellhebel der Schnellwechselplatte.
- Ziehen Sie die Entriegelungsschraube nach außen.
- Entnehmen Sie die Schnellwechselplatte indem Sie diese nach vorne oder hinten aus dem Schlitten ziehen.
- Befestigen Sie die Kamera fest und sicher auf der Schnellwechselplatte.
- Schieben Sie die Schnellwechselplatte mit Ihrer Kamera wieder auf den Schlitten.

HINWEIS

Achten Sie darauf, dass dabei die Entriegelungsschraube einrastet.

- Mit der Entriegelungsschraube können Sie zur leichteren Feinjustierung Ihre Kamera nach vorne oder hinten bewegen. (siehe auch Punkt 5)
- Drehen Sie den Feststellhebel Schnellwechselplatte fest und sicher zu.

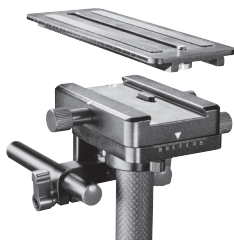

5. Ausbalancieren der Schlittenkomponenten

- Kippen Sie das Schwebestativ auf dem feststehenden Lampenstativ vor und zurück.
- Stellen Sie die Vorwärts- und Rückwärtsneigung des Kamerasystems mit Hilfe der Verstellmöglichkeit der Schnellwechselplatte so ein, dass eine ausgeglichene Gewichtsverteilung erzielt wird. (Kameraschwerpunkt)
- Lösen Sie den Feststellhebel der Schnellwechselplatte.
- Mit der Entriegelungsschraube können Sie zur leichteren links und rechts Feinjustierung Ihre Kamera nach vorne oder hinten bewegen.
- Drehen Sie den Feststellhebel Schnellwechselplatte fest und sicher zu.
- Sie müssen die Schritte eventuell so oft wiederholen, bis das Gleichgewicht hergestellt ist.



6. Schwenk- und Drehtest

- Ordnen Sie das Schwebestativ auf dem feststehenden Lampenstativ zum Testen der Fallbewegung horizontal an.
- Fällt der Schlitten zu schnell, korrigieren Sie die Zahl der Gewichte am Gewichtsblock.
- Fällt der Schlitten zu langsam, korrigieren Sie die Länge Schwebestatives und/oder den Schwerpunkt der Einheit Handgriff, Stativ- und Federarmaufnahme:



Länge des Schwebestatives verändern:

- Lösen Sie dazu die Feststellschraube Stativlänge.
- Schieben Sie die Stange ca. 1,3 cm zum Gewichtsblock.
- Schließen Sie die Feststellschraube Stativlänge.

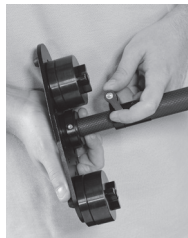

Veränderung des Schwerpunktes
Einheit Handgriff, Stativ- und Federarmaufnahme:

- Lösen Sie dazu die Feststellschraube.
 - Korrigieren Sie den Schwerpunkt Einheit Handgriff, Stativ- und Federarmaufnahme Richtung Stativkopf oder Gewichtseinheit.
 - Schließen Sie die Feststellschraube.
- Wiederholen Sie den Falltest.



HINWEIS

Die Fallzeit des Kameraschlittens muss zwischen 2 und 3 Sekunden liegen; der Schlitten darf sich nicht drehen.

- Sie müssen einige der Schritte eventuell so oft wiederholen, bis das Gleichgewicht hergestellt ist.
- Ordnen Sie den Kameraschlitten vertikal an, um den Schwenktest durchzuführen.
- Wenn der Schlitten nicht 100% vertikal angeordnet ist, müssen Sie einige der Schritte eventuell mehrfach durchführen.



Zur endgültigen Überprüfung:

- Greifen Sie das Schwebestativ mit der Hand und überprüfen Sie die Vor- und Rückwärtsbewegung.
- Greifen Sie das Schwebestativ mit der Hand, um den horizontalen Schwenktest durchzuführen. Evtl. müssen Sie eine der vorher erklärten Schritte zur Feinjustierung durchführen.



⚠ HINWEIS

Dieser Vorgang dauert eine gewisse Zeit und erfordert Geduld.

7. Anlegen der Weste

- Öffnen Sie die Westenschnallen an einer Seite und ziehen Sie die Weste an.
- Schließen Sie die Schnallen an Schultern, Brust und Hüfte.



- Passen Sie die Brust- und Hüftplatte an Ihren Körper an, indem Sie den Verriegelungsstift am Brustgestell nach außen ziehen. Die Hüftplatte kann nun je nach Bedarf nach oben oder unten geschoben werden.

HINWEIS

Achten Sie darauf, dass der Verriegelungsstift nach dem Einstellen wieder einrastet.

- Stellen Sie die Westenspannung so ein, dass die Weste bequem sitzt. Wenn die Weste beim Atmen zu sehr spannt, stellen Sie die Weste etwas lockerer ein.
- Führen Sie die Stifte des Federarms in die Federarmhalterung an der Hüftplatte der Weste.
- Befestigen Sie den Schlitten am Stativ des Federarms.
- Überprüfen Sie die Federspannung.
- Stellen Sie die gewünschte Steifigkeit des Federarms mit Hilfe des Federstellknopfes ein.

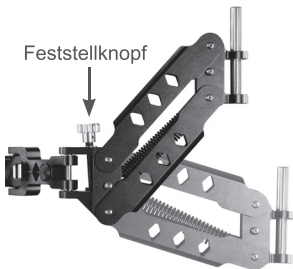

8. Instandhaltung

System regelmäßig prüfen und warten

Was müssen Sie tun?	Vor jedem Einsatz
Befestigungsschrauben überprüfen Gegebenenfalls nachziehen	X
Geräte z.B. Kamera auf festen Halt überprüfen Gegebenenfalls Befestigungen nachziehen	X
Stärke der Schere prüfen / einstellen	X

Reinigen

HINWEIS

Verwenden Sie ausschließlich die in der nachfolgenden Tabelle angegebenen Reinigungsmittel.

	Reinigung
Weste	Leichte und hartnäckige Verschmutzungen mit ggf. feuchtem Microfasertuch beseitigen
Schwebestativ	Leichte und hartnäckige Verschmutzungen mit ggf. feuchtem Microfasertuch beseitigen
Federarm	Verschmutzungen mit Staubpinsel oder trockenem, weichem Tuch säubern

9. Zubehör und Optionen

In unserem Webshop finden Sie das optimale Zubehör zu Ihrem Gerät.

10. Technische Daten

Schwebestativ	
Max. Länge Stativ	ca. 68 cm
Min. Länge Stativ	ca. 123 cm
Maße Kamerabacke (LxB)	ca. 17 x 6,5 cm
Gewicht (ohne Gegengewichte)	ca. 1,6 kg
Max. Belastbarkeit	ca. 6 kg
Anschlussgewinde	1/4"
Länge Haltegriff	ca. 12,5 cm
Gegengewichte	2x ca. 0,2 kg; 2x ca. 0,4 kg

Weste mit Federarm	
Gewicht Weste	ca. 2,1 kg
Gewicht Federarm	ca. 2 kg
Länge der Federarmelemente	1x ca. 24 cm 2x ca. 12,5 cm 1x ca. 11 cm
Breite der Federarmelemente	ca. 7 cm

11. Praxistipps und Hinweise

- Machen Sie sich mit der Strecke und dem Gelände für den Filmeinsatz vertraut. Zeichnen Sie sich eine Skizze von der Strecke, um Ihre eigene Sicherheit und die der Filmausrüstung zu gewährleisten. Kennzeichnen Sie alle Hindernisse, die sich möglicherweise auf der Strecke befinden.
- Führen Sie vor Beginn der Dreharbeiten einen Probedurchlauf durch.
- Die Wahl Ihrer Kleidung wird den Tragekomfort bei der Handhabung des StabyPod-Stativs erheblich beeinflussen. Wenn Sie festes Schuhwerk und atmungsaktive Textilien tragen, ist die körperliche Belastung geringer.
- Darüber hinaus können Sie zum Schutz vor unbeabsichtigten Zusammenstößen oder Verletzungen Schutzausrüstung wie etwa Knieschoner, Handschuhe usw. tragen.
- Nehmen Sie sich einen Assistenten, der dabei hilft, Zusammenstöße und Stolperunfälle des Kameramanns während der Dreharbeiten zu vermeiden und die Richtung zu weisen.
- Achten Sie während des Drehs auf einen möglichst leichten Gang.

HINWEIS

- Nachdem die Ausrüstung über längere Zeit benutzt wurde, müssen die Schlittenkomponenten erneut ausbalanciert werden.
- Überprüfen Sie, ob alle Schnallen sicher verschlossen sind. Überprüfen Sie den Federarm vor Beginn des Filmdrehs, indem Sie Druck auf den Federarm ausüben.
- Vor Beginn der Dreharbeiten müssen alle Teile ordnungsgemäß installiert sein, da es andernfalls zu Ungleichgewicht, Zusammenstößen oder zum Herabfallen kommen kann.
- Die Betriebslast darf den zulässigen Bereich nicht überschreiten; üben Sie keine zu hohen Kräfte auf das System aus und vermeiden Sie willkürliches Anheben und Ausüben von Druck während des Filmdrehs.
- Schützen Sie Ihre Ausrüstung vor Beschädigung; achten Sie insbesondere an Drehorten mit hohem Menschenaufkommen darauf, dass das System nicht beschädigt und keine Menschen verletzt werden.

EN Instruction Manual



We would like to thank you for your trust in us and wish you much fun and success with your new walimex pro product.



- Please read these instructions for use thoroughly before you use this new equipment for the first time. It contains everything you need to know in order to avoid damage to persons or property.
- Strictly follow all notes on safety in these instructions for use.
- Keep these instructions for use in a safe place. If you sell your equipment or pass it on to someone else, you should also pass on these instructions for use.

1. Understanding these instructions for use correctly

Identifications in these instructions for use

Identification	Meaning
	Draws your attention to the dealing with and the effect of safety information.
 CAUTION	Draws you attention to a dangerous situation, which can result in severe or even fatal injury, if not avoided.
 NOTE	Draws your attention to possible material damage and other important information in connection with your equipment.

2. Important safety information

NOTE

Danger of damage caused by the camera falling down, if the quick-release plate has not been correctly fastened and mounted on the SteadyCam. And if the counter-weights have not been correctly fastened

- Always make sure that all fastening screws are tightened and that the locking lever on the quick-release plate has correctly engaged.
- Make sure that your camera has been properly mounted on the SteadyCam. Check all connections for tight and secure fit.
- Ensure secure fastening of the counter-weights. Make sure that the fastening screws have been tightened.

NOTE

The maximum load bearing capacity of 6kg must not be exceeded.

CAUTION

Danger of impact and squashing by the spring arm

- Make sure that you have securely fastened the equipment you use, e.g. camera.
- For the SteadyCam use only accessories and spare parts which comply with the prescribed specification. See *technical specifications*.
- Do not let hair, pieces of clothes and loose parts get into the scissors.
- When using the scissors on the spring arm, keep your fingers out of the scissors – Danger of squashing.
- When mounting, cleaning or using your equipment such as changing the position do not stick your fingers between the scissors – danger of squashing.

3. Overview of components and control elements of the system

Steadycam

- 1 Round rods for mounting accessories
- 2 Locking lever for quick-release plate
- 3 Quick-release plate
- 4 Unlocking screw for quick-release plate
- 5 Handle, support and spring arm receptacle unit
- 6 Fastening screw for handle, support and spring arm receptacle unit
- 7 Fastening screw for support length
- 8 Weight block

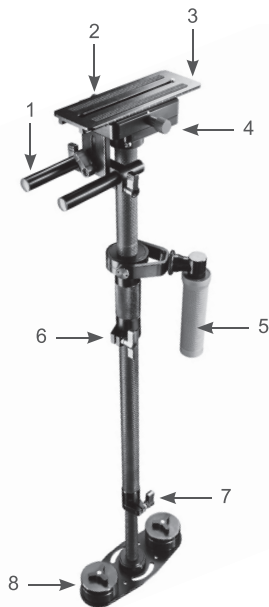

Vest

- 1 Vest buckle shoulder
- 2 Vest buckle chest
- 3 Hip plate
- 4 Spring arm holder
- 5 Vest buckle hip
- 6 Locking pin
- 7 Chest plate



4. Mounting the camera on the steadycam

- Plug the steadycam with the handle on a lamp tripod (optional)

NOTE

Ensure stability of steadycam and lamp tripod.

- Loosen the locking lever for the quick-release plate.
- Pull the unlocking screw towards the outside.
- Remove the quick-release plate by pulling it forward or backward out of the slide.
- Fasten the camera securely on the quick-release plate.
- Slide the quick-release plate with your camera back on the slide.

NOTE

Make sure that the unlocking screw thereby clicks into place.

- With the unlocking screw you can move the camera forward or back to ease fine adjustment. (see *also point 5*)
- Tighten the fastening lever for the quick-release plate securely.



5. Balancing the slide components

- Tilt the steadycam forward and back on the stationary lamp tripod.
- Adjust the forward and backward inclination of the camera system by using the adjustment possibilities of the quick-release plate, so that the weight is evenly distributed.
- Loosen the locking lever for the quick-release plate.
- With the unlocking screw you can move the camera forward or back to ease fine adjustment.
- Tighten the fastening lever for the quick-release plate securely.
- You may need to repeat these steps, until the system is perfectly balanced.



6. Panning and rotation test

- Arrange the steadycam on the stationary lamp tripod horizontally to test the dropping movement.
- If the slide drops too quickly, correct the number of weights on the weight block.
- If the slide drops too slowly, correct the length of the steadycam and/or the centre of gravity of the unit of handle, support and spring arm receptacle:

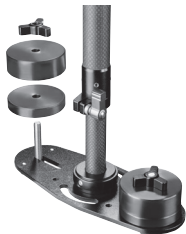

Changing the lengths of the steadycam:

- For this purpose loosen the fastening screw for the support length.
- Move the rod approx. 1.3 cm towards the weight block.
- Tighten the fastening screw for the support length.

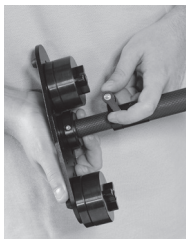

Changing the centre of gravity of the unit of handle, steadycam and spring arm receptacle:

- For this purpose loosen the fastening screw.
 - Correct the centre of gravity of the unit of handle, steadycam and spring arm receptacle or the weight unit.
 - Tighten the fastening screw.
- Repeat the dropping test.



⚠ NOTE

The dropping time of the camera slide must be between 2 and 3 seconds; the slide should not rotate.

- You may need to repeat some of these steps, until the system is perfectly balanced.
- Arrange the camera slide vertically to be able to conduct the panning test.
- If the slide is not arranged 100% vertically, you may have to execute some of the steps several times.



For final testing:

- Hold the steadycam with your hand and check the forward and backwards movement.
- Hold the steadycam with your hand and execute the horizontal panning test. You may possibly need to repeat one of previously described tests for fine adjustment.



⚠ NOTE

This process takes some time and requires patience.

7. Putting on the SteadyCam vest

- Open the vest buckles on one side and put on the vest.
- Close the buckles on shoulders, chest and hip.



- Fit the chest and hip plate to your body by pulling the locking pin on the chest frame towards the outside. You can now move the hip plate up or down, as required.

NOTE

Make sure that the locking pin clicks back into place once the adjustment has been made.

- Adjust the tightness of the vest so that it fits comfortably. If the vest feels too tight when breathing, adjust the vest more loosely.
- Insert the pins of the spring arm into the spring arm holder on the hip plate of the vest.
- Fasten the slide on the adapter of the spring arm.
- Check the spring tension.
- Turn the spring adjustment knob to adjust the required rigidity of the spring arm.

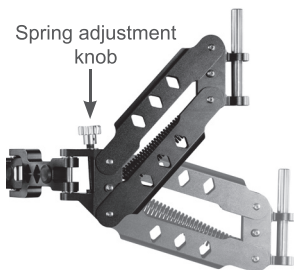

8. Maintaining the device

Check and service the system at regular intervals

What to do?	Before each use
Check the fastening screws Retighten if necessary	X
Check the equipment, e.g. camera for secure hold Retighten the fastening , if necessary	X
Checking / adjusting the scissor strength	X

Cleaning

NOTE

Use only detergents listed in the following table.

	Cleaning
Vest	Remove light and intractable dirt, if necessary with a damp micro-fibre cloth
Slide	Remove light and intractable dirt, if necessary with a damp micro-fibre cloth
Spring arm	Clean off dirt with a dust brush or a dry, soft cloth

9. Accessories and options

You find optimal accessories for your device in our webshop.

10. Technical specifications

Steadycam	
Max. length of steadycam	ca. 68 cm
Min. length of steadycam	ca. 123 cm
Dimensions of camera mount (LxW)	ca. 17 x 6,5 cm
Weight (without counterweights)	ca. 1,6 kg
Max. loadability	ca. 6 kg
Connecting thread	1/4"
Length of holding grip	ca. 12,5 cm
Counter weights	2x ca. 0,2 kg; 2x ca. 0,4 kg

Vest with spring arm	
Weight of vest	ca. 2,1 kg
Weight of spring arm	ca. 2 kg
Length of spring arm elements	1x ca. 24 cm 2x ca. 12,5 cm 1x ca. 11 cm
Width of spring arm elements	ca. 7 cm

11. Tips and notes for everyday use

- Become familiar with the track and the terrain where your filming is to take place. Draw a sketch of the track to ensure your own safety and the safety of your filming equipment. Mark all obstructions you may probably find in the track.
- Always execute a test run before starting filming.
- The choice of clothes you wear will considerably influence the carrying comfort when handling the SteadyCam. If you wear solid shoes and textiles with good breathing properties, the physical strain is much lower.
- Furthermore you may protect yourself against accidental collisions or injuries by wearing protective equipment, such as knee pads, gloves, etc.
- Ask for an assistant who will help to avoid collisions and accidents of the cameraman by tripping over during filming and to guide to the right direction.
- Walk as lightly as possible when filming.

NOTE

- After the equipment has been used for a longer period of time, the slide components need to be balanced again.
- Check whether all buckles are securely locked. Before starting to film check the spring arm by applying pressure.
- Before starting to film all parts must be properly installed, because otherwise the system may become unbalanced, collide with other objects or drop down.
- The operating load must not exceed the permissible range; do not apply excessive forces to the system and avoid arbitrary lifting and application of pressure while filming.
- Protect you equipment against being damaged; make sure that the device does not become damaged and no other people are hurt when filming in locations with lots of people.

FR Mode d'emploi

Nous vous remercions de votre confiance et vous souhaitons beaucoup de plaisir et de succès avec votre nouvel appareil.



- Veuillez lire attentivement cette notice avant d'utiliser pour la première fois votre nouvel système. Elle contient tout ce que vous devez savoir afin d'éviter tout dommage corporel ou matériel.
- Veuillez respecter scrupuleusement toutes les consignes de sécurité évoquées dans la présente notice d'utilisation.
- Conservez bien cette notice. Remettez-la au nouveau propriétaire en cas de vente du système ou de cession pour tout autre motif.

1. Pour bien comprendre la notice d'utilisation

Symbole de la notice d'utilisation

Symbole	Signification
	Attire votre attention sur la manipulation et les effets des informations de sécurité.
ATTENTION	Attire votre attention sur une situation dangereuse qui peut entraîner des blessures légères voire assez conséquentes s'il elle n'est pas évitée.
REMARQUE	Attire votre attention sur les éventuels dommages matériels et les autres informations concernant votre appareil.

2. Informations de sécurité importantes

REMARQUE

Risque de dommages suite à la chute de l'appareil photo en cas de mauvaise fixation du plateau de fixation rapide et de montage sur le steadicam, ainsi qu'en cas de mauvaise fixation des contrepoids.

- Vérifiez toujours que la molette de réglage est bien serrée et que le levier de sécurité du plateau de fixation rapide est enclenché.
- Vérifiez toujours également que vous avez monté votre appareil photo correctement et en toute sécurité sur le steadicam. Vérifiez la bonne fixation de tous les raccords.
- Vérifiez le bon maintien des contrepoids. Vérifiez que les vis de fixation sont bien serrées.

REMARQUE

La capacité de charge maximale de 6 kg ne doit jamais être dépassée.

PRUDENCE

Risque de choc et d'écrasement lié au bras à ressort

- Veillez à ce que les appareils utilisés (appareil photo par exemple) soient correctement fixés.
- Utilisez uniquement les pièces de rechange et les accessoires adaptés au steadicam et correspondant à la spécification décrite. Voir *Caractéristiques techniques*.
- Veillez à ne pas accrocher vos cheveux, vos vêtements ou des éléments isolés dans les pantographes.
- Lors de l'utilisation du bras à ressort, veillez à ne pas laisser vos doigts dans les pantographes - risque d'écrasement.
- Lors du montage, de l'entretien, de l'utilisation et du changement de position, ne tenez pas votre appareil par les pantographes - risque d'écrasement.

3. Aperçu des composants et des éléments de commande du système

Steadicam

- 1 Tubes ronds pour montage des accessoires
- 2 Levier de réglage du plateau de fixation rapide
- 3 Plateau de fixation rapide
- 4 Vis de déverrouillage du plateau de fixation rapide
- 5 Unité poignée, support de trépied et de bras à ressort
- 6 Molette de réglage de l'unité poignée, support de trépied et de bras à ressort
- 7 Molette de réglage de la longueur du trépied
- 8 Bloc de contrepoids

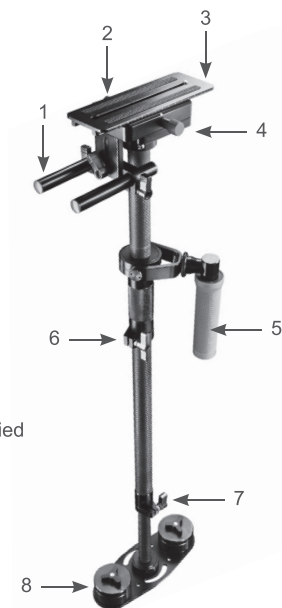

Gilet

- 1 Boucles du gilet épaules
- 2 Boucles du gilet poitrine
- 3 Panneau ventral
- 4 Dispositif de fixation du bras à ressort
- 5 Boucle du gilet hanches
- 6 Broche de verrouillage
- 7 Panneau de poitrine

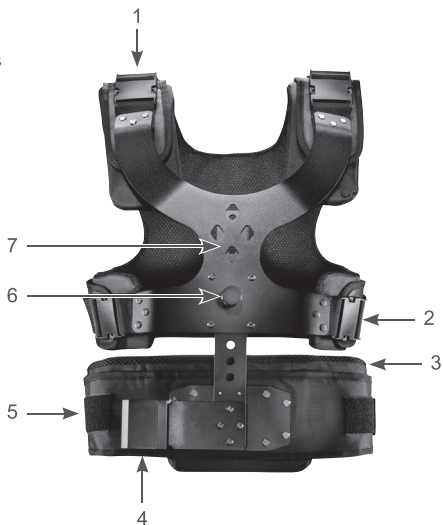

4. Installer l'appareil photo sur le steadicam

- Installez le steadicam sur un trépied pour lampe à l'aide de la poignée (en option).

REMARQUE

Assurez-vous de la fixation et de la stabilité correctes du steadicam et du trépied pour lampe.

- Soulevez le levier de réglage du panneau de fixation rapide.
- Tirez la vis de verrouillage vers l'extérieur.
- Retirez le panneau de fixation rapide en le sortant du traîneau par devant ou derrière.
- Fixez correctement l'appareil photo sur le panneau de fixation rapide.
- Réinsérez le panneau de fixation rapide avec l'appareil photo dans le traîneau.

REMARQUE

Vérifiez que la vis de déverrouillage s'enclenche correctement.

- La vis de déverrouillage vous permet d'affiner facilement l'ajustement de votre appareil photo en le déplaçant vers l'avant ou l'arrière (voir également point 6).
- Faites pivoter, puis abaissez le levier de verrouillage du plateau de fixation rapide.



5. Équilibrage des composants du traîneau

- Faites basculer le steadycam en avant/arrière sur le trépied pour lampe fixe.
- Réglez l'inclinaison avant/arrière du système à l'aide des possibilités d'ajustement offertes par le plateau de fixation rapide afin d'obtenir une répartition équilibrée du poids.
- Soulevez le levier de réglage du panneau de fixation rapide.
- La vis de déverrouillage vous permet d'affiner facilement l'ajustement de votre appareil photo en le déplaçant vers l'avant ou l'arrière.
- Faites pivoter, puis abaissez le levier de verrouillage du plateau de fixation rapide.
- Vous devez répéter ces étapes jusqu'à obtention d'un équilibrage correct.



6. Test d'inclinaison et de rotation

- Installez le steadicam en position horizontale sur le trépied pour lampe fixe afin de tester le mouvement de chute.
- Si le traîneau tombe trop rapidement, corrigez le nombre de poids contenus dans le bloc de contrepoids.
- Si le traîneau tombe trop lentement, corrigez la longueur du steadicam et/ou l'axe de l'unité poignée, support de trépied et de bras à ressort :



Modifier la longueur du steadicam :

- Dévissez la molette de réglage de longueur du trépied.
- Enfoncez la tige d'env. 1,3 cm dans le bloc de contrepoids.
- Revissez la molette de réglage de longueur du trépied.

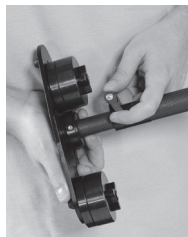

Modification de l'axe de l'unité poignée, support de trépied et de bras à ressort :

- Dévissez la molette de réglage.
 - Corrigez l'axe de l'unité poignée, support de trépied et de bras à ressort, dans la direction de la tête du trépied ou de l'unité de contrepoids.
 - Revissez la molette de réglage.
- Répétez le test de chute.



⚠ REMARQUE

Le temps de chute du traîneau de l'appareil doit se situer entre deux et trois secondes. Le traîneau ne doit pas pivoter.

- Vous devez éventuellement répéter certaines des étapes jusqu'à obtention d'un équilibre correct.
- Installez le traîneau à la verticale afin d'effectuer le test d'inclinaison.
- Si le traîneau n'est pas totalement à la verticale, vous devez éventuellement répéter plusieurs fois certaines des étapes.



Contrôle final :

- Prenez le steadicam en main et vérifiez son mouvement avant/arrière.
- Prenez le steadicam en main afin d'effectuer le test d'inclinaison horizontale. Vous devez éventuellement répéter une des étapes précédentes afin d'affiner l'ajustement.



⚠ REMARQUE

Cette procédure dure un certain temps et nécessite de la patience.

7. Mise en place du gilet

- Ouvrez les boucles du gilet d'un côté et enflez-le.
- Fermez les boucles au niveau des épaules, de la poitrine et des hanches.



- Ajustez les panneaux de la poitrine et des hanches à votre corpulence en tirant la broche de verrouillage au niveau de l'armature de la poitrine vers l'extérieur. Le panneau au niveau des hanches peut être décalé vers le haut ou vers le bas si nécessaire.

⚠ REMARQUE

Veillez à ce que la broche de verrouillage se renclenche bien après réglage.

- Serrez le gilet de manière à le porter confortablement. Si le gilet serre trop lorsque vous respirez, desserrez-le un peu.
- Insérez les broches du bras à ressort dans le dispositif de fixation du bras à ressort situé sur le panneau ventral du gilet.
- Fixez le traîneau à l'adaptateur du bras à ressort.
- Vérifiez la tension du ressort.
- Réglez la rigidité du bras à ressort souhaitée à l'aide de la molette de réglage du ressort.

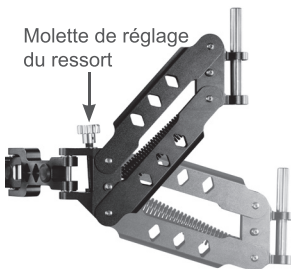

8. Entretien

Contrôler et entretenir régulièrement le système

Comment procéder ?	Avant toute utilisation
Vérifier les vis de fixation Les resserrer si nécessaire.	X
Vérifier la stabilité et la fixation correctes des appareils (par ex. appareil photo) Resserrer les fixations si nécessaire.	X
Vérifier/régler la force des pantograpes	X

Nettoyage

REMARQUE

Utilisez uniquement les produits d'entretien mentionnés dans le tableau ci-dessous.

Nettoyage	
Gilet	Éliminer les salissures légères et tenaces à l'aide d'un chiffon en microfibre humidifié le cas échéant.
Traîneau	Éliminer les salissures légères et tenaces à l'aide d'un chiffon en microfibre humidifié le cas échéant.
bras à ressort	Éliminer les salissures avec un pinceau à poussière ou un chiffon sec et doux.

9. Accessoires et options

Notre boutique en ligne dispose de l'accessoire idéal pour votre appareil.

10. Caractéristiques techniques

Steadicam	
Longueur max. du trépied	ca. 68 cm
Longueur min. du trépied	ca. 123 cm
Dimensions du support pour appareil photo (lxL)	ca. 17 x 6,5 cm
Poids (sans contrepoids)	ca. 1,6 kg
Capacité de charge max.	ca. 6 kg
Raccord fileté	1/4"
Longueur de la poignée	ca. 12,5 cm
Contrepoids	2x ca. 0,2 kg; 2x ca. 0,4 kg

Gilet avec bras à ressort	
Poids du gilet	ca. 2,1 kg
Poids du bras à ressort	ca. 2 kg
Longueur des éléments du bras à ressort	1x ca. 24 cm 2x ca. 12,5 cm 1x ca. 11 cm
Largeur des éléments du bras à ressort	ca. 7 cm

11. Conseils d'utilisation et remarques

- Familiarisez-vous avec le trajet et le site de tournage du film. Dessinez un croquis du trajet afin d'assurer votre sécurité et celle du matériel. Signalez tous les obstacles éventuels situés sur le trajet.
- Effectuez un premier passage avant de commencer le tournage.
- Le choix de vos vêtements a une grande incidence sur le confort d'utilisation du steadicam. Lorsque vous portez des chaussures solides et des vêtements respirants, le corps est moins sollicité.
- De plus, vous pouvez également porter des équipements de protection pour les chocs ou les chutes inattendus, tels que des genouillères, des gants, etc.
- Faites appel à un(e) assistant(e) qui aidera à éviter les chocs et les chutes du caméraman pendant le tournage, et lui indiquera la direction à prendre.
- Pendant le tournage, vérifiez la présence éventuelle d'un trajet plus facile.

REMARQUE

- Après utilisation prolongée de l'équipement, les composants du traîneau doivent être rééquilibrés.
- Vérifiez que toutes les boucles sont bien fermées. Avant le tournage, vérifiez le bras à ressort en exerçant une pression sur ce dernier.
- Avant le tournage, tous les composants doivent être installés correctement. Si tel n'est pas le cas, ils peuvent entraîner un déséquilibre, des chocs ou des chutes.
- La charge d'exploitation ne doit pas dépasser les limites autorisées. N'exercez pas de forces trop élevées sur le système et évitez le soulèvement ou les pressions injustifiées pendant le tournage.
- Protégez votre équipement des dommages éventuels. Veillez à ne pas endommager l'appareil et à ne blesser personne, notamment sur les lieux de tournage à grande affluence.

ES Instrucciones de uso

Le agradecemos su confianza y le deseamos éxito y satisfacción con el uso de su nuevo dispositivo.



- Léase atentamente este manual de instrucciones antes de utilizar por primera vez su nuevo sistema. Contiene todo lo que necesita saber para evitar daños corporales o materiales.
- Preste especial atención a las instrucciones de seguridad de este manual instrucciones.
- Conserve correctamente este manual de instrucciones. Pásele este manual de instrucciones al nuevo propietario, si vende o transfiere a terceros el sistema.

1. De esta forma comprenderá correctamente el manual de instrucciones

Símbolos en este manual de instrucciones

Símbolo	Significado
	Advierten sobre las informaciones de seguridad sobre el manejo y sus consecuencias.
CUIDADO	Avisa de una situación peligrosa que puede provocar lesiones leves o medias-graves , si no se evita.
NOTA	Avisa de posibles daños y otras informaciones importantes en relación con el sistema.

2. Informaciones importantes de seguridad

NOTA

Peligro de daños por la caída de la cámara en caso de una fijación incorrecta de la placa de cambio rápido o por un incorrecto montaje de la SteadyCam. En caso de una fijación incorrecta del contrapeso

- Tenga en cuenta que todos los tornillos de fijación estén apretados y la palanca de seguridad de la placa de cambio rápido esté enclavada.
- Tenga en cuenta que la cámara esté montada de forma fija y segura en la SteadyCam. Compruebe que todas las conexiones se mantienen fijas y seguras.
- Asegúrese de que haya un soporte seguro para el contrapeso. Compruebe que los tornillos de fijación estén correctamente apretados.

NOTA

No debe superarse una capacidad de carga máxima de 6 kg.

CUIDADO

Peligro de golpes y aplastamiento por el brazo del resorte

- Asegúrese de que ha fijado correctamente el dispositivo a utilizar, por ejemplo una cámara.
- Para la SteadyCam use solo piezas de repuesto y los accesorios, que cumplan con las especificaciones prescritas. Consulte *los datos técnicos*.
- Tenga cuidado de no introducir, pelo, piezas de ropa o piezas sueltas en las tijeras.
- Durante el uso de las tijeras del brazo de resorte tenga cuidado de no introducir los dedos entre las tijeras, existe peligro de aplastamiento.
- No toque las tijeras durante el montaje, limpieza y el uso como en el cambio de posición de dispositivo: Peligro de aplastamiento.

3. Vista general de los componentes y los elementos de control del sistema

Steady Cam

- 1 Barra para el montaje de accesorios
- 2 Palanca de fijación de la placa de cambio rápido
- 3 Placa de cambio rápido
- 4 Tornillo de desbloqueo de la placa de cambio rápido
- 5 Unidad del agarre, toma del trípode y brazo del resorte
- 6 Tornillo de fijación de la unidad del agarre, toma del trípode y brazo del resorte
- 7 Tornillo de fijación de la longitud del trípode
- 8 Bloque de peso

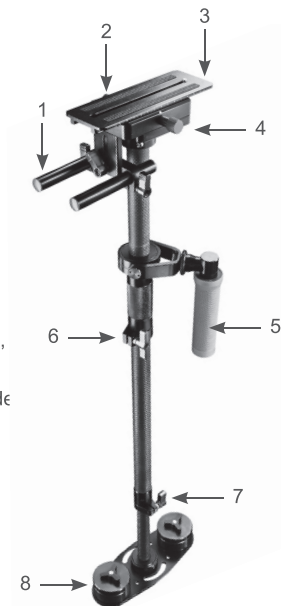

Chaleco

- 1 Hebilla del chaleco para los hombros
- 2 Hebilla del chaleco para el pecho
- 3 Placa de la cadera
- 4 Soporte del brazo de resorte
- 5 Hebilla del chaleco para la cadera
- 6 Chaveta de bloqueo
- 7 Placa del pecho

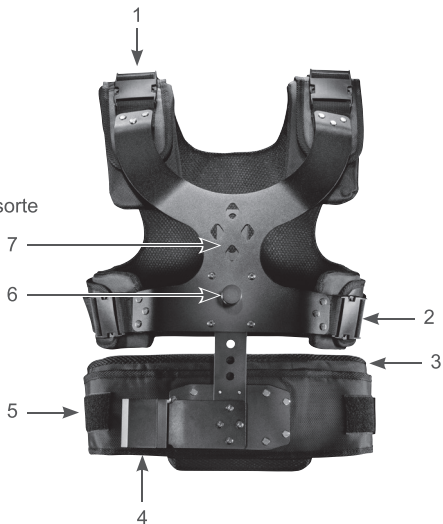

4. Instalación de la cámara en el Steady Cam

- Coloque el Steady Cam con el agarre sobre el trípode de luz (opcional).

⚠ NOTA

Asegúrese de la correcta fijación del Steady Cam y el trípode de luz.

- Afloje la palanca de fijación de la placa de cambio rápido.
- Tire hacia fuera del tornillo de desbloqueo.
- Retire la placa de cambio rápido extraíéndola hacia delante o hacia atrás fuera del carro.
- Fije la cámara de forma fija y segura en la placa de cambio rápido.
- Deslice la placa de cambio rápido con su cámara de nuevo sobre el carro.

⚠ NOTA

Tenga cuidado de enclavar el tornillo de desbloqueo.

- Con el tornillo de desbloqueo puede mover la cámara hacia delante o hacia atrás para realizar un ajuste preciso. (Véase *también el punto 5*)
- Gire la palanca de fijación de la placa de cambio rápido de forma fija y segura.



5. Equilibrado de los componentes del carro

- Vuelque la Steady Cam sobre el trípode de luz fijo hacia delante y hacia atrás.
- Coloque el ángulo de inclinación de avance y retroceso del sistema de la cámara con ayuda de la posibilidad de ajuste de la placa de cambio rápido de tal forma que se consiga la distribución equilibrada del peso.
- Afloje la palanca de fijación de la placa de cambio rápido.
- Con el tornillo de desbloqueo puede mover la cámara hacia delante o hacia atrás para realizar un ajuste preciso.
- Gire la palanca de fijación de la placa de cambio rápido de forma fija y segura.
- Debe repetir los pasos a menudo hasta que se haya conseguido el equilibrio.



6. Prueba de oscilación y giro

- Coloque el Steady Cam sobre un trípode de luz fijo para probar el movimiento de caída.
- Si el carro se cae demasiado rápido, corrija el número de pesos del bloque de peso.
- Si el carro cae demasiado despacio, corrija la longitud del Steady Cam y/o el centro de gravedad de la unidad del agarre, la toma del trípode y el brazo del resorte.

Cambio de la longitud del Steady Cam:

- Afloje el tornillo de fijación de la longitud del trípode.
- Deslice la barra aprox. 1,3 cm hacia el bloque de peso.
- Cierre el tornillo de fijación de la longitud del trípode.

Cambio del centro de gravedad de la unidad del agarre, toma del trípode y el brazo de resorte.

- Afloje el tornillo de fijación.
 - Corrija el centro de gravedad de la unidad del agarre, toma del trípode y del brazo del resorte en la dirección del cabezal del trípode o de la unidad de peso.
 - Cierre el tornillo de fijación.
- Repita la prueba de caída.

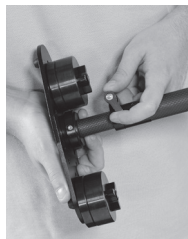

⚠ NOTA

El tiempo de caída del carro de la cámara debe estar entre 2 y 3 segundos; el carro no debe girarse.

- Debe repetir alguno de los pasos a menudo hasta que se haya conseguido el equilibrio.
- Coloque el carro de la cámara vertical para realizar la prueba de oscilación.
- Si el carro no está colocado 100 % vertical, podría tener que realizar los pasos varias veces.



Para la comprobación final:

- Tome el Steady Cam con la mano y compruebe el movimiento de avance y de retroceso.
- Tome el Steady Cam con la mano para realizar la prueba de oscilación horizontal. Podría ser necesario realizar los pasos indicados anteriormente para un ajuste preciso



⚠ NOTA

Este proceso dura un cierto tiempo y requiere de cierta paciencia.

7. Colocación del chaleco de la SteadyCam

- Abra la hebilla del chaleco en un lateral y apriete el chaleco.
- Cierre las hebillas en los hombros, el pecho y las caderas.



- Adapte la placa del pecho y de las caderas a su cuerpo, tire hacia fuera de la chaveta de bloqueo en la estructura del pecho. La placa de las caderas puede deslizarse hacia arriba o hacia abajo según sea necesario.

⚠ NOTA

Asegúrese de que la barra de bloqueo se quedé enclavada tras el ajuste.

- Ajuste la tensión del chaleco de tal forma que el chaleco se le asiente cómodamente. Si respira con dificultades, afloje algo el chaleco.
- Dirija la barra del brazo del resorte hacia el soporte del brazo en la placa de las caderas del chaleco.
- Fije el carro en el adaptador del brazo de resorte.
- Compruebe la tensión de resorte.
- Ajuste la rigidez deseada del brazo del resorte con ayuda del botón giratorio de ajuste del resorte.



Botón giratorio de ajuste del resorte

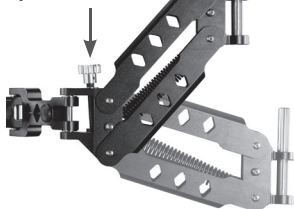

8. Mantenimiento

Compruebe y realice el mantenimiento periódico del sistema

¿Qué debo hacer?	Antes de cada uso
Comprobar los tornillos de sujeción Si no, apretar	X
Comprobar que los dispositivos por ej. la cámara estén correctamente colocados. Si no, apretar las fijaciones	X
Comprobar/ajustar la fuerza de las tijeras	X

Limpieza

NOTA

Use solo los productos de limpieza indicados en la siguiente tabla.

	Limpieza
Chaleco	Eliminar la suciedad aparecida con un paño de microfibras húmedo.
Carros	Eliminar la suciedad aparecida con un paño de microfibras húmedo.
Brazo de resorte	Limpiar las suciedades con un pincel para quitar el polvo o con un trapo seco y suave

9. Accesorios y opciones

En nuestra tienda online encontrará los accesorios óptimos para su dispositivo.

10. Datos técnicos

Steady Cam	
Longitud máx. del trípode	ca. 68 cm
Longitud mín. del trípode	ca. 123 cm
Dimensiones de la brida de la cámara (L x An)	ca. 17 x 6,5 cm
Peso (sin contrapeso)	ca. 1,6 kg
Capacidad de carga máx.:	ca. 6 kg
Rosca de empalme:	1/4"
Longitud del agarre	ca. 12,5 cm
Contrapeso	2x ca. 0,2 kg; 2x ca. 0,4 kg

Chaleco con brazo de resorte	
Peso de chaleco	ca. 2,1 kg
Peso del brazo de resorte	ca. 2 kg
Longitud de los elementos del brazo de resorte	1x ca. 24 cm 2x ca. 12,5 cm 1x ca. 11 cm
Ancho de los elementos del brazo de resorte	ca. 7 cm

11. Indicaciones y consejos prácticos

- Familiarícese con el camino y el terreno para el uso del vídeo. Realice un esquema del camino para garantizar su propia seguridad y la del equipamiento del vídeo. Marque todos los obstáculos que se podría encontrar en el camino.
- Antes de los trabajos de grabación, realice un funcionamiento de prueba.
- La selección de su ropa Debe verse influenciada por la comodidad para el manejo del SteadyCam. Si lleva calzado fijo y textiles transpirables, la carga del cuerpo es menor.
- Además puede llevar equipamiento de protección, rodilleras o guantes, para protegerse contra colisiones inesperadas o lesiones
- Déjese ayudar por un asistente que le ayude a evitar colisiones y traspiés del operador de cámara durante los trabajos de grabación y que le indique la dirección a seguir.
- Durante la grabación, intente realizar los caminos más sencillos

NOTA

- Tras haber usado el equipamiento durante un largo periodo, debe volver a equilibrar los componentes del carro.
- Compruebe si todas las hebillas están cerradas. Compruebe el brazo del resorte antes del comienzo de la grabación practicando la presión del brazo del muelle.
- Antes del comienzo de la grabación deben estar instaladas todas las piezas correctamente, porque si no pueden producirse desequilibrios, colisiones o caídas.
- La carga operativa no debe superar la zona permitida; no ejerza grandes fuerzas sobre el sistema y evite levantamientos arbitrarios y ejercer presiones durante la grabación del vídeo.
- Proteja su equipamiento antes de los daños, tenga en cuenta especialmente los puntos de grabación donde aparezcan personas altas para que no dañen el dispositivo ni produzcan lesiones a las personas.

IT Istruzioni per l'uso

La ringraziamo per la fiducia e Le auguriamo molta gioia e molto successo con il Suo nuovo apparecchio.



- Legga attentamente queste Istruzioni per l'uso prima di usare per la prima volta il Suo nuovo sistema. Contengono tutto quello che Lei deve sapere per evitare danni alle persone e alle cose.
- Osservi con cura tutte le indicazioni per la sicurezza contenute in queste Istruzioni per l'uso.
- Conservi con cura queste Istruzioni per l'uso. Consegni queste Istruzioni per l'uso al nuovo possessore quando venderà o consegnerà ad altri l'apparecchio.

1. Come comprendere correttamente queste Istruzioni per l'uso

Contrassegni di identificazione in queste Istruzioni per l'uso

Simbolo	Significato
	Richiama la Sua attenzione sul modo di impiego e sull'efficacia delle informazioni per la sicurezza.
CAUTELA	Richiama la Sua attenzione su una situazione di pericolo, che può comportare ferite di lieve o media gravità , se non la si evita.
INDICAZIONE	Richiama la Sua attenzione su possibili danni materiali e su altre importanti informazioni in relazione al Suo sistema.

2. Importante informazione per la sicurezza

INDICAZIONE

Pericolo di danni causati dalla caduta della macchina fotografica in caso di montaggio e fissaggio inadeguato della piastra di sostituzione rapida sulla SteadyCam. E anche in caso di fissaggio inadeguato dei contrappesi

- Faccia sempre attenzione che tutte le viti di fissaggio siano bene avvitate e che la leva di sicurezza della piastra di sostituzione rapida sia bene innestata.
- Faccia sempre attenzione di avere ben fissato la Sua camera fotografica in modo solido e sicuro sulla SteadyCam. Verifichi che tutte le connessioni siano solide e sicure.
- Faccia attenzione alla stabilità e alla sicurezza dei contrappesi. Si assicuri che le viti di fissaggio siano bene avvitate.

INDICAZIONE

Non deve essere superata una capacità di carico di 6 kg.

ATTENZIONE

Vi è pericolo di urti e di schiacciamento causati dal braccio molleggiato

- Verifichi di avere fissato le apparecchiature usate, ad esempio, la camera fotografica, in modo adeguatamente sicuro.
- Usi per la SteadyCam esclusivamente parti di ricambio e accessori che corrispondano alla specifica prescritta. Consultare *i Dati Tecnici*.
- Eviti che capelli, pezzi di vestito o componenti non fissati vengano catturati nelle articolazioni.
- Utilizzando le articolazioni del braccio molleggiato, faccia attenzione a non lasciarvisi intrappolare le dita.
- Durante il montaggio, la pulizia e l'utilizzazione o il cambio di posizione dei Suoi apparecchi, non metta le mani nelle articolazioni: vi è pericolo di schiacciamento.

3. Prospetto dei componenti e degli elementi operativi del sistema

Stativo sospeso

- 1 PERNI ROTONDI PER IL MONTAGGIO DEGLI ACCESSORI
- 2 PIASTRA DI SOSTITUZIONE RAPIDA CON LEVA DI FISSAGGIO
- 3 PIASTRA DI SOSTITUZIONE RAPIDA
- 4 VITE DI SBLOCCAGGIO DELLA PIASTRA DI SOSTITUZIONE RAPIDA
- 5 UNITÀ COMPRENDEnte IMPUGNATURA, STATIVO E ATTACCO DEL BRACCIO MOLLEGGIATO
- 6 VITE DI FISSAGGIO DELL'UNITÀ COMPRENDEnte IMPUGNATURA, STATIVO E ATTACCO DEL BRACCIO MOLLEGGIATO
- 7 VITE DI FISSAGGIO DELLA LUNGHEZZA DELLO STATIVO
- 8 BLOCCO DI SOSTEGNO DEI PESI

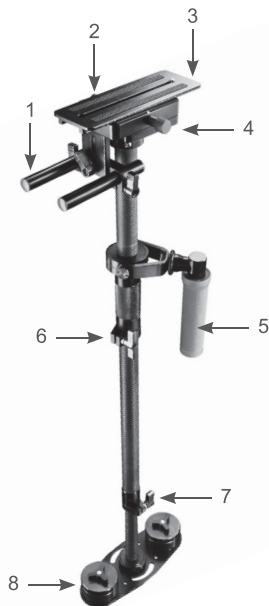

Imbragatura

- 1 Fibbia dell'imbragatura sulla spalla
- 2 Fibbia dell'imbragatura sul petto
- 3 Piastra in corrispondenza dei fianchi
- 4 Supporto del braccio molleggiato
- 5 Fibbia dell'imbragatura sui fianchi
- 6 Perno di bloccaggio
- 7 Piastra in corrispondenza del petto



4. Come installare la macchina fotografica sullo stativo sospeso

- Innestare lo stativo sospeso con l'impugnatura su uno stativo per lampade (componente a richiesta)

! INDICAZIONE

Faccia attenzione che il supporto dello stativo sospeso e dello stativo per lampade sia fissato in modo solido e sicuro.

- Allenti la leva di fissaggio della piastra di sostituzione rapida.
- Tiri la vite di sbloccaggio verso l'esterno.
- Tolga la piastra di sostituzione rapida tirandola fuori dalla slitta in avanti o all'indietro.
- Fissi la camera fotografica in modo solido e sicuro sulla piastra di sostituzione rapida.
- Spinga la piastra di sostituzione rapida con la Sua camera fotografica nuovamente sulla slitta.

! INDICAZIONE

Faccia attenzione che in questa operazione la vite di sbloccaggio si innesti.

- Con la vite di sbloccaggio Lei può muovere la Sua macchina fotografica in avanti o all'indietro, per eseguire una più facile registrazione fine. (vedere anche il punto 5)
- Ruotando la leva di fissaggio, blocchi in modo solido e sicuro la piastra di sostituzione rapida.



5. Equilibratura dei componenti della slitta

- Rovesci avanti e indietro lo stativo sospeso sullo stativo fisso per lampade.
- Sfruttando la possibilità di spostamento della piastra di sostituzione rapida, regoli l'inclinazione in avanti e indietro del gruppo macchina fotografica, in modo tale da raggiungere una distribuzione equilibrata del peso.
- Allenti la leva di fissaggio della piastra di sostituzione rapida.
- Con la vite di sbloccaggio Lei può muovere la Sua macchina fotografica in avanti o all'indietro, per eseguire una più facile registrazione fine.
- Ruotando la leva di fissaggio, blocchi in modo solido e sicuro la piastra di sostituzione rapida.
- Se necessario, Lei deve ripetere questi passaggi diverse volte fino a creare l'equilibrio.



6. Test di sospensione e di rotazione

- Disponga in direzione orizzontale lo stativo sospeso sullo stativo fisso per lampade, per verificare il movimento di caduta.
- Se la slitta cade troppo velocemente, corregga il numero di pesi sul blocco di supporto dei pesi.
- Se la slitta cade troppo lentamente, corregga la lunghezza dello stativo sospeso e/o il baricentro dell'unità impugnatura, alloggiamento dello stativo e alloggiamento del braccio molleggiato.

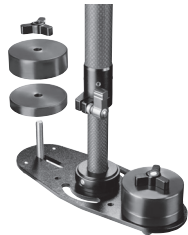

Come modificare la lunghezza dello stativo sospeso:

- Allenti a questo scopo la vite di fissaggio della lunghezza dello stativo.
- Spinga l'asta di circa 1,3 cm in direzione del blocco di sostegno dei pesi.
- Stringa la vite di fissaggio della lunghezza dello stativo.

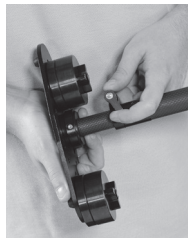

Modifica del baricentro dell'unità impugnatura, alloggiamento dello stativo e alloggiamento del braccio molleggiato:

- Allenti a questo scopo la vite di fissaggio della lunghezza dello stativo.
- Corregga il baricentro dell'unità impugnatura, alloggiamento dello stativo e alloggiamento del braccio molleggiato, in direzione della testata dello stativo o del gruppo di sostegno dei pesi.
- Stringa la vite di fissaggio.



- Ripeta il test di caduta.

⚠ INDICAZIONE

Il tempo di caduta della slitta della camera fotografica deve essere compreso tra 2 e 3 secondi e la slitta non deve ruotare.

- Se necessario, Lei deve ripetere questi passaggi diverse volte, fino a creare l'equilibrio.
- Disponga la slitta della camera fotografica in direzione verticale per eseguire il test di sospensione.
- Se la slitta non è disposta al 100% in direzione verticale, Lei deve, se necessario, eseguire più volte alcuni dei passaggi.



- Come eseguire la verifica definitiva:
- Afferi lo stativo di sospensione con la mano e verificaci come si muove avanti e indietro.
- Afferi lo stativo di sospensione con la mano, per eseguire il test di sospensione orizzontale. Per ottenere una registrazione fine, Lei deve, se necessario, eseguire alcuni dei passaggi prima descritti.



⚠ INDICAZIONE

Questa operazione dura un certo tempo e richiede pazienza.

7. Come indossare l'imbragatura SteadyCam

- Apra le fibbie dell'imbragatura su un lato e indossi l'imbragatura.
- Chiuda le fibbie sulle spalle, sul petto e sui fianchi.



- Adatti al Suo corpo la piastra sul petto e sui fianchi tirando verso l'esterno il perno di bloccaggio presente sull'intelaiatura in corrispondenza del petto. La piastra dei fianchi può ora essere spinta verso l'alto o verso il basso a seconda della necessità.

⚠ INDICAZIONE

Faccia attenzione che dopo la regolazione il perno di bloccaggio si innesti nuovamente.

- Regoli la tensione dell'imbragatura in modo tale che l'imbragatura Le stia comoda. Se nel respirare l'imbragatura stringe troppo, la regoli in modo che sia un po' più lenta.
- Inserisca i perni del braccio molleggiato nell'apposito supporto sulla piastra dei fianchi dell'imbragatura.
- Fissi la slitta sull'adattatore del braccio molleggiato.
- Verifichi la tensione elastica.
- Mediante l'apposita manopola di regolazione, imposti la rigidità desiderata del braccio molleggiato.



Manopola di regolazione
della tensione elastica

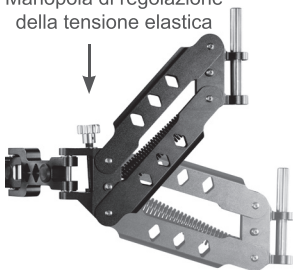

8. Manutenzione

Eseguire regolarmente il controllo e la manutenzione del sistema

Che cosa deve fare?	Ogni volta prima di usarlo
Verificare le viti di fissaggio Eventualmente stringerle	X
Verificare che gli apparecchi, ad esempio, la macchina fotografica, siano fissati solidamente. Eventualmente consolidare i punti di fissaggio	X
Verificare o regolare la forza delle articolazioni.	X

Eseguire la pulizia

INDICAZIONE

Utilizzi esclusivamente i detersivi indicati nella tabella seguente.

	Pulizia
Imbragatura	Eliminare le zone di sporcizia leggera e tenace eventualmente con un fazzoletto asciutto di microfibra
Slitta	Eliminare le zone di sporcizia leggera e tenace eventualmente con un fazzoletto asciutto di microfibra
Braccio molleggiato	Pulire le zone sporche con un pennello per la polvere o con un fazzoletto morbido e asciutto

9. Accessori e prodotti a richiesta

Nel nostro webshop Lei può trovare gli accessori ottimali per il Suo apparecchio.

10. Dati Tecnici

Stativo sospeso	
Lunghezza massima dello stativo	ca. 68 cm
Lunghezza minima dello stativo	ca. 123 cm
Dimensioni della ganascia della macchina fotografica (l x l)	ca. 17 x 6,5 cm
Peso (senza contrappesi)	ca. 1,6 kg
Carico massimo applicabile	ca. 6 kg
Filetto di connessione	1/4"
Lunghezza dell'impugnatura	ca. 12,5 cm
Contrappesi	2x ca. 0,2 kg; 2x ca. 0,4 kg

Imbragatura con braccio molleggiato	
Peso dell'imbragatura	ca. 2,1 kg
Peso del braccio molleggiato	ca. 2 kg
Lunghezza degli elementi del braccio molleggiato	1x ca. 24 cm 2x ca. 12,5 cm 1x ca. 11 cm
Larghezza degli elementi del braccio molleggiato	ca. 7 cm

11. Suggerimenti pratici e indicazioni

- Prenda familiarità con il tragitto e con il sito in cui deve essere girato il film. Disegni uno schizzo del tragitto per garantire la sicurezza propria e delle attrezzature per il film. Identifichi tutti gli ostacoli che potrebbero trovarsi sul Suo tragitto.
- Prima di iniziare a girare, esegua un percorso di prova.
- La scelta del Suo vestiario avrà notevole influenza sulla comodità di trasporto nel maneggiare lo stativo della SteadyCam. Se Lei indossa calzature solide e abiti traspiranti, l'affaticamento fisico sarà minore.
- Inoltre, per proteggersi da scontri involontari o ferite, può indossare attrezzature protettive, quali ginocchiere, guanti ecc.
- Si procuri un assistente che La aiuti ad evitare di scontrarsi o di inciampare durante le riprese e che Le indichi la strada.
- Durante le riprese cerchi di procedere con un'andatura leggera.

INDICAZIONE

- Dopo aver utilizzato le attrezzature per un periodo prolungato, Lei deve equilibrare nuovamente i componenti della slitta.
- Verifichi se tutte le fibbie si chiudono con sicurezza. Prima di iniziare a girare un film, verifichi il braccio molleggiato esercitandovi sopra una pressione.
- Prima dell'inizio delle riprese tutti i componenti devono essere installati in modo ordinato perché altrimenti potrebbero verificarsi situazioni di squilibrio, scontri o cadute.
- Il peso nel corso delle operazioni non deve superare l'intervallo ammesso; non eserciti forze eccessive sul sistema ed eviti sollevamenti e pressioni sconsiderate durante le riprese.
- Protegga le Sue attrezzature da possibili danni; faccia attenzione, soprattutto nei luoghi di ripresa dove convergono molte persone, che l'apparecchio non subisca danni e che nessuna persona riporti ferite.

WALSER GmbH & Co. KG
Gewerbering 26
86666 Burgheim
Tel: +49 8432 9489-0
Fax: +49 8432 9489-8333
Germany

www.walimex.com

EN Made in China
ES Fabricado en China
IT Fabbriato in China